

○ Reinigungsanweisung für den Benutzer karl.coffeeBEAN4touch | touch²



Bitte lesen Sie diese Anleitung vor Inbetriebnahme des Gerätes sorgfältig durch und folgen Sie den aufgeführten Anweisungen, um eine gute Getränkequalität zu gewährleisten und um Beschädigungen und Verletzungen vorzubeugen. Bitte achten Sie darauf, dass diese Anleitung an eventuell andere Benutzer dieses Gerätes weitergegeben wird und für alle Bediener jederzeit griffbereit zugänglich ist. Dieses Gerät wurde gewissenhaft auf Sicherheit und Funktion kontrolliert und hat das Herstellerwerk in einwandfreiem Zustand verlassen.

CE Vor Inbetriebnahme die beiliegenden Sicherheitshinweise sorgfältig durchlesen und beachten!

Bezeichnung der einzelnen Bauteile

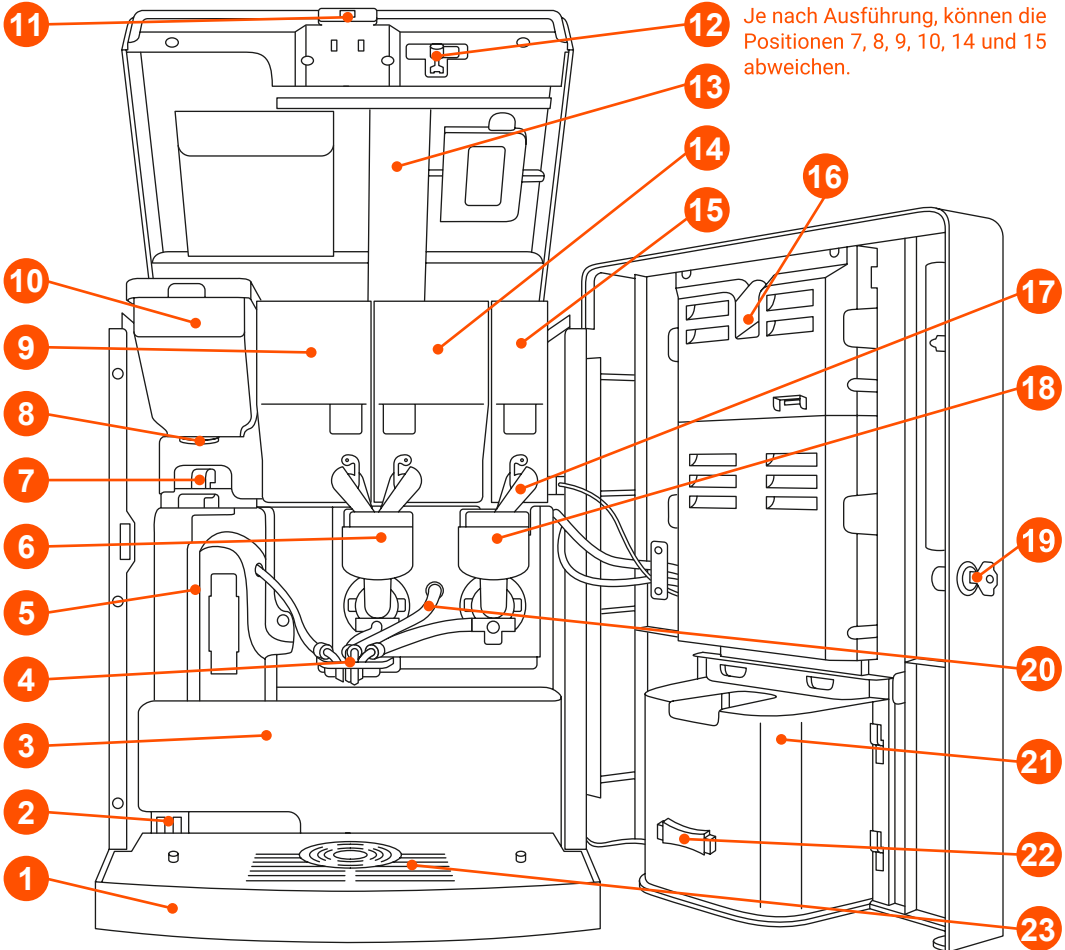

1 = Tropfschale
2 = „Tropfschale Voll“ Kontakte
3 = Kaffeesatzbehälter
4 = Auslaufhalterung
5 = Kaffeebrüher / Abdeckung
6 = Mischschale Topping/Kakao
7 = Auslauf Mahlwerk
8 = Verschlussriegel
 Kaffeebohnen

9 = Topping Produktbehälter
10 = Kaffeebohnen Behälter
11 = Türkontaktschalter
12 = Türkontaktschlüssel
13 = Gerätedeckel
14 = Kakao Produktbehälter
15 = Individual Produktbehälter
16 = Servicetaste
17 = Produktrutsche

18 = Mischschale
 Individualprodukt
19 = Geräteschloss
20 = Heißwasser Auslaufschlauch
21 = Produktausgabe innen
22 = Halterung Tassentisch
23 = Tropfschalengitter

Bezeichnung der einzelnen Bauteile außen

Vorne außen:



- 1 = Tropfschale
- 24 = Tropfschalengitter
- 25 = Produktausgabebereich
- 26 = Glasfront
- 27 = Touchscreen
- 28 = klappbarer Tassentisch

Hinten außen:

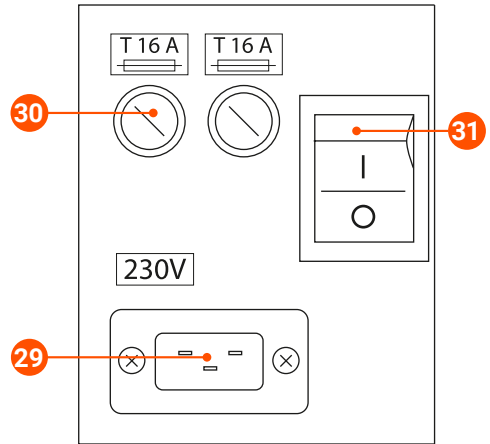

- 29 = Buchse für Netzkabel
- 30 = Geräte-Hauptsicherungen
- 31 = Netzschalter (Hauptschalter)

Auslaufhalterung und Kaffeebrüher

Anordnung der Auslaufschläuche:

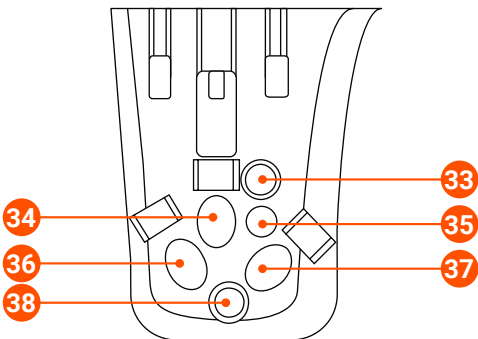

- 33 = frei
- 34 = Milch / Kakao Mischschalenschlauch
- 35 = Heisswasserschlauch
- 36 = Kaffeebrühererschlauch
- 37 = Individual Mischschalenschlauch
- 38 = frei

Kaffeebrüher:

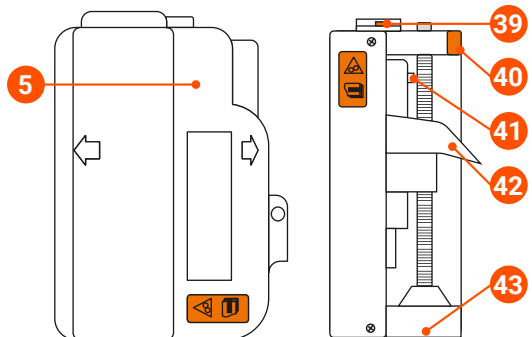

- 5 = Brüherabdeckung
- 39 = Kaffeemehlrutsche
- 40 = Brüher Entsperrhebel
- 41 = Kaffeeauslaufstutzen
- 42 = Kaffeesatzrutsche
- 43 = Antriebhalterung

Erklärung von Zeichen und Symbole in der Anleitung und im Gerät



Bei einer Kennzeichnung mit diesem Symbol, wird besondere Aufmerksamkeit bei der Ausführung der beschriebenen Abläufe empfohlen.



Dieser Hinweis ist meistens neben dem Typenschild im Gerät und weist darauf hin, dass das Handbuch vor der Installation und Anwendung des Gerätes aufmerksam durchgelesen werden muss.



Bei einer Kennzeichnung mit diesem Symbol, können bei falschen und unwissenden Ausführungen, versehentliche Berührungen mit unter Strom stehenden Komponenten erfolgen.



Bei einer Kennzeichnung mit diesem Symbol, können bei falschen und unwissenden Ausführungen, versehentliche Berührungen mit stark erhitzten Komponenten erfolgen.

Pflege – Übersicht Reinigungsintervalle

Eine Kaffeemaschine verarbeitet Lebensmittel. Kaffeeöle und allgemeine Kaffeerückstände, sowie Milch- und Chocoproducte hinterlassen Rückstände, die entfernt werden müssen. Am besten eignet sich hierzu das in dieser Anleitung beschriebene Reinigungsprogramm. Dieses sollte täglich vor dem ersten oder nach dem letzten Bezug aktiviert werden. Die wöchentliche sowie die monatliche Reinigung sehen vor, nachfolgend näher beschriebene Komponenten wie Mischschale, Brühereinheit usw. zu entnehmen und mittels warmem Wasser und HACCP Reiniger durchzuspülen. Eine Reinigungstablette für die Entfernung hartnäckiger Kaffeerückstände in der Brühereinheit bzw. in den Kaffeeseiben hilft, die Lebenszeit Ihrer Kaffeemaschine zu verlängern und sichert Ihnen bestmöglichen Kaffeegenuss. Damit Sie lange Freude an Ihrem Kaffeeautomaten haben.

	Mo	Di	Mi	Do	Fr	Sa ¹	So ¹
Brüher und Mischschalenreinigung manuell							täglich *
Produkte kontrollieren, nach Bedarf befüllen							täglich *
Tropfschale entleeren							täglich *
Kaffeefüllbehälter entleeren							täglich *
Brüher-Reinigung mit Reiniger (Granulat)							wöchentlich ²
Mischschale und Produktausgabe reinigen							wöchentlich ²
Kaffeefüllbehälter reinigen							wöchentlich ²
Tropfschale reinigen							wöchentlich ²
Abluftkanal reinigen							wöchentlich ²
Brüher ausbauen und manuell reinigen					jeden 4. Freitag ³		monatlich ³
Produktbehälter ausbauen und reinigen					jeden 12. Freitag ³		alle 3 Monate

* – mindestens 1x täglich oder öfter nach Bedarf
 1 – ist Ihr Gerät durchgehend aktiv,
 so reinigen Sie immer am letzten Tag der Woche

2 – mindestens 1x wöchentlich oder öfter nach Bedarf
 3 – mindestens 1x im Monat oder öfter nach Bedarf

Grundsätzliche Informationen Displayanzeige

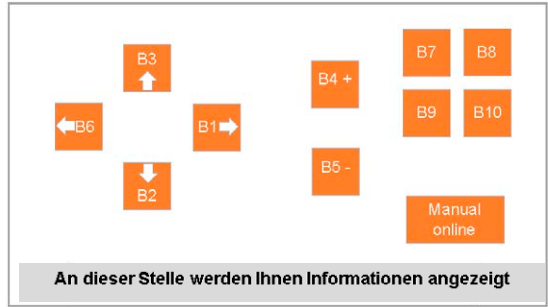

1) Auswahlmenü

2) Startseite für Service- und Reinigungsmenü

Produkte befüllen

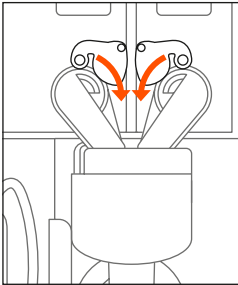

1) **Instantprodukte:** Die Verschlussriegel vor dem Befüllen durch drehen nach unten schließen.

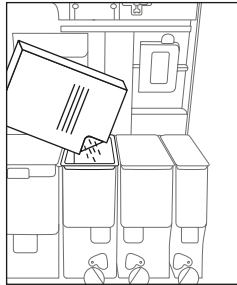

2) Den Pulverbehälter zum Befüllen heraus nehmen.

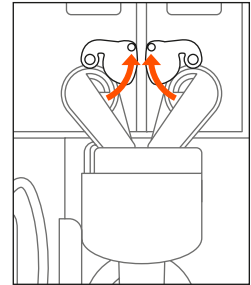

3) Die Verschlussriegel nach dem Befüllen, durch drehen nach oben wieder öffnen.

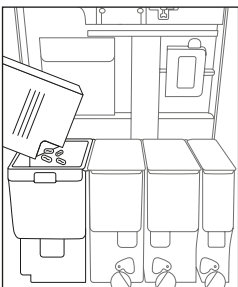

4) **Kaffeebohnen:** Deckel des Kaffeebohnenbehälter öffnen und die Kaffeebohnen befüllen.



5) Um den Kaffeebohnenbehälter zu entnehmen, muss die Verriegelung geschlossen werden. Den Bohnenbehälter nur im Notfall heraus nehmen.

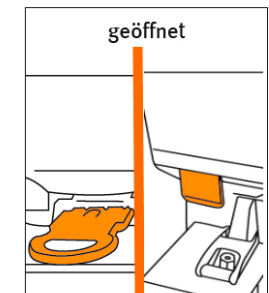

6) Öffnen Sie die Verriegelung, damit Kaffee gemahlen werden kann und keine Störungsmeldung erscheint.

1) Reinigung - täglich - Spülung Brüher und Mischschale

(auch mehrmals täglich, je nach Bedarf)

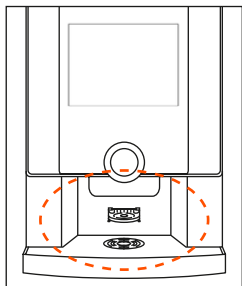

1) Stellen Sie ein leeres Gefäß 300ml unter den Ausgabebereich.

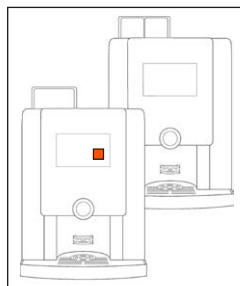

2) Drücken Sie rechts unten im Display auf „Weitere Getränke“ bis „Basic & Quick Spülung“ erscheint. Drücken Sie den Button.

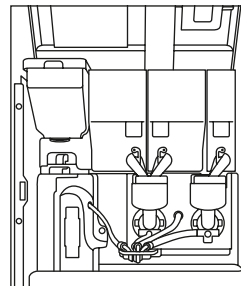

3) Erweitern Sie die Reinigung: Gerätetür und Deckel öffnen. Überprüfen Sie den Füllstand der Produkte und füllen Sie ggf. nach.

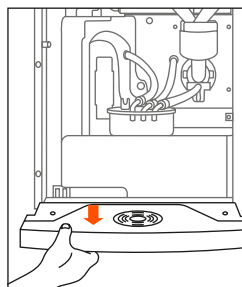

4) Entnehmen und entleeren Sie die 1 Tropfschale, reinigen Sie das 23 Tropfgitter von innen und außen.

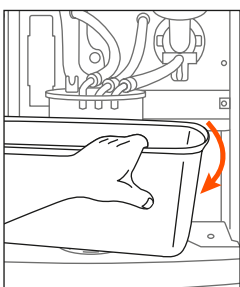

5) Entnehmen und entleeren Sie den 1 Kaffeesatzbehälter. Reinigen Sie den Geräteboden innen und setzen Sie die Teile wieder ein.

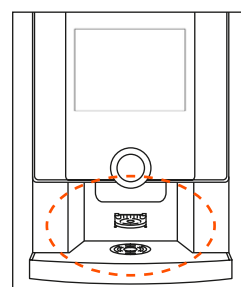

6) Reinigen Sie den 25 Ausgabebereich sowie den 28 Tassentisch. Schließen Sie das Gerät. Das Gerät ist wieder betriebsbereit.

2) Reinigung - wöchentlich - Brüherreinigung mit Reinigungsmittel

Die Reinigung beinhaltet die tägliche Reinigung Nr.1

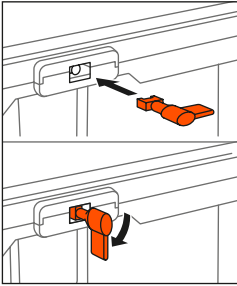

1) Tür öffnen. Türkontakt-schlüssel einstecken und durch 90° Drehung nach unten, das Gerät einschalten. Warten bis das Gerät betriebsbereit ist.



2) Anschließend Servicetaste 1 x drücken. Im Display erscheint das Service-Menü.
Taste B4 für Spülen drücken.

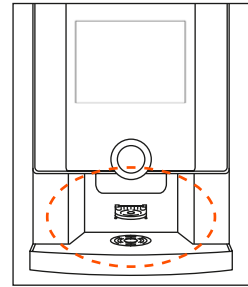

3) Stellen Sie ein leeres Gefäß 300ml unter den Ausgabebereich.

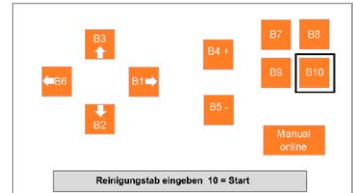
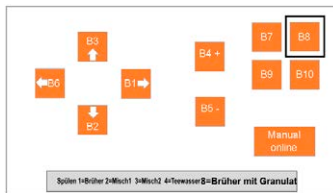
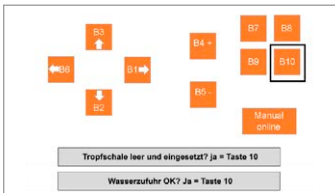

4) Sicherheitsabfrage: Tropfschale leer und eingesetzt? Ist die Wasserzufuhr geöffnet? Wenn ja, Taste B10 drücken.

5) Auswahl des Reinigungsprogramm für Brüher = Taste B8 drücken. Die Spülung wird dann aktiviert.

6) Nach 2 kurzen Spülzyklen werden Sie aufgefordert das Reinigungsmittel in den Brüher einzugeben. Bild 7

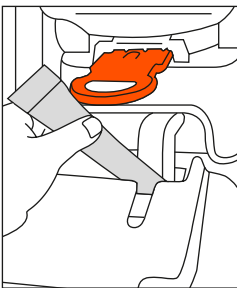

7) Erst wenn die Aufforderung im Display steht: Reinigungsgranulat langsam in den grauen Trichter des Brüher einfüllen. Kurz am grauen Trichter rütteln.



8) Drücken Sie die Taste B10. Die Einweichphase des Reinigungsmittel startet.

9) Spülen OK? = Taste B1 drücken.



10) Die Reinigung ist abgeschlossen wenn die Menüauswahl aus Punkt 5 angezeigt wird. Orangenen Schlüssel entfernen und die Tür schließen.

3) Reinigung – wöchentlich - Mischschale und Ausläufe manuell

Diese Reinigung beinhaltet die tägliche Reinigung Nr.1 und Reinigung Nr.2

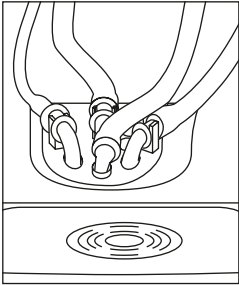

1) Öffnen Sie die Türe, das Gerät ist aus. Die Auslaufhalterung 4 kann ohne Werkzeug demontiert werden.

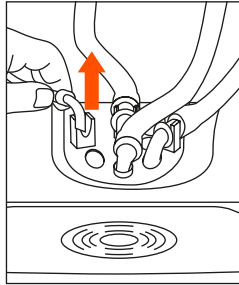

2) Entnehmen Sie die Auslaufschläuche aus der Auslaufhalterung 4 indem Sie diese nach oben abziehen.

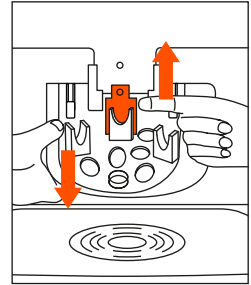

3) Durch leichtes Anheben des Einrast-Clips und nach vorne wegziehen, entnehmen Sie die Auslaufhalterung 4.

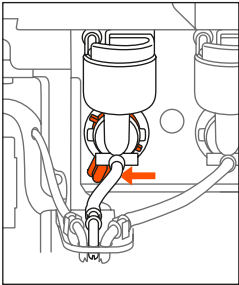

4) Die Bajonettschlösser der Mischschalen 6 und 19 (oranger Hebel) unten nach links drehen.

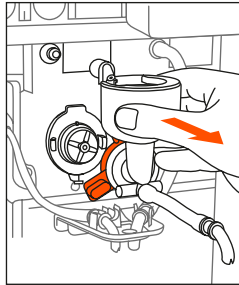

5) Die Mischschalen nach vorne abziehen. Entnehmen Sie den Dampfring von den Mischschalen.



6) Warmes Wasser und HACCP Reiniger lösen die Produkt-rückstände zuverlässig. Keine rauen Reinigungsschwämme verwenden.

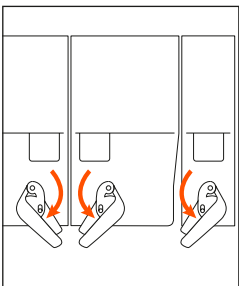

7) Schließen Sie die farbigen Verschlusskappen und drehen Sie zum entnehmen die Produktrutschen im Uhrzeigersinn.

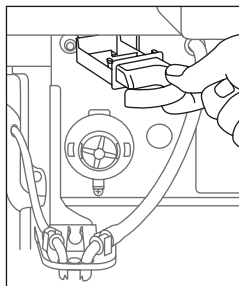

8) Nach Demontage der Mischschalen und Produktrutschen den Absaugkanal entnehmen und reinigen.

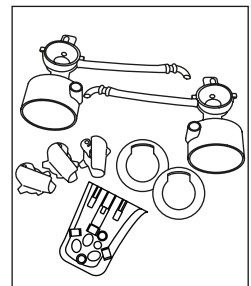

9) Reinigen Sie alle Teile, trocknen Sie diese, es darf keine Feuchtigkeit vorhanden sein. Bauen Sie die Teile in umgekehrter Reihenfolge wieder ein.

4) Reinigung – monatlich - Kaffeebrüher manuell

Diese Reinigung beinhaltet die tägliche Reinigung Nr.1 und Reinigung Nr.3

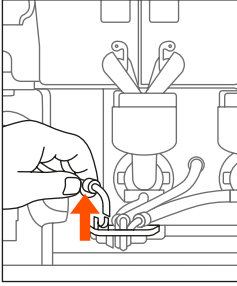

1) Gerät ausschalten, Auslaufschlauch des Kaffeebrüher aus Halterung **4** nach oben abziehen.

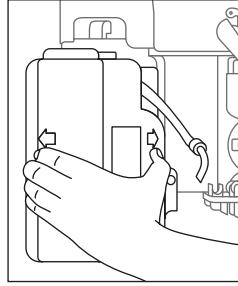

2) Die Abdeckung **5** an den Pfeilen seitlich drücken, abziehen und Schlauch herausziehen.

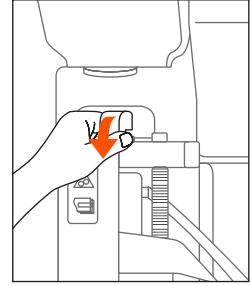

3) Entnehmen Sie den Auslauf **7** am Mahlwerk durch einfaches Abziehen.

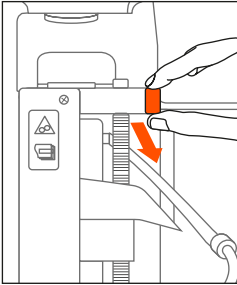

4) Den orangen Entsperrhebel **40** nach vorne ziehen damit wird der Kaffeebrüher entriegelt.

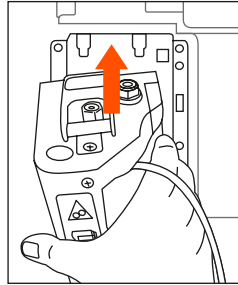

5) Durch leichtes Anheben können Sie den Brüher aus der Motorhalterung abziehen.

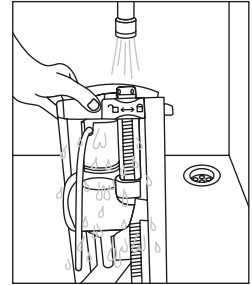

6) Den Brüher mit warmen Wasser und Reiniger spülen. Trocknen Sie da-nach den Brüher gut ab.

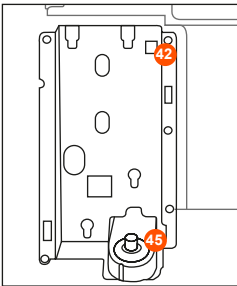

7) Den Brüher auf den Antrieb **43** aufsetzen, nach unten drücken und den Entsperrhebel **40** einrasten.

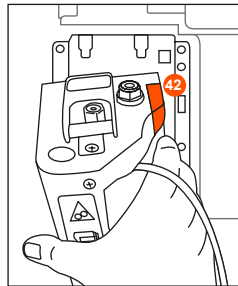

8) Der orange Entsperrhebel **40** muss ganz einrasten, sonst wird eine Störung angezeigt.

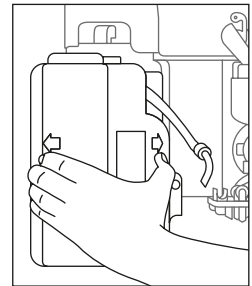

9) Die Abdeckung **5** des Brüher wieder anbringen, Schlauch durchführen und in Halterung **4** einstecken.

5) Reinigung – Produktbehälter quartalsweise / halbjährlich

Diese Reinigung beinhaltet Reinigung Nr.1 / 2 / 3 und 4 und wird durch diese ergänzt:

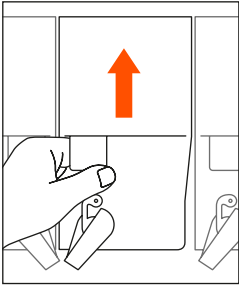

1) Das Gerät ist aus. Öffnen Sie das Gerät und entnehmen Sie die Produktbehälter. Entleeren Sie die Produkte.

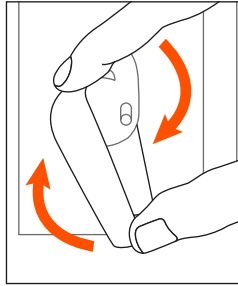

2) Vorne: Die Produktrutsche zum Entfernen im Uhrzeigersinn drehen und entnehmen.

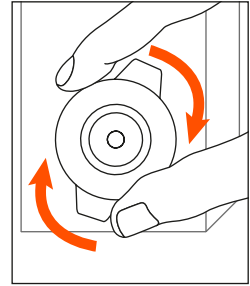

3) Hinten: Die Halterung für die Produkspirale im Uhrzeigersinn drehen und entnehmen.

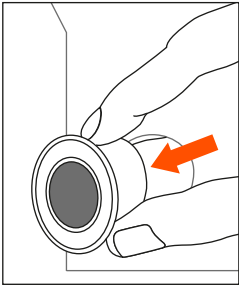

4) Hinten: Die Produkspirale nach hinten abziehen.

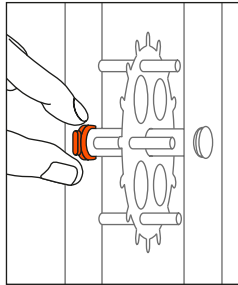

5) Innen: Die 2 grauen Halteclips (links und rechts) entnehmen, nach oben abziehen.

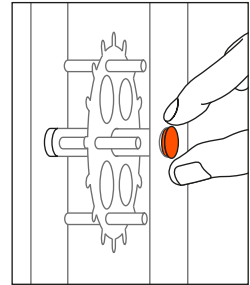

6) Innen: Die 2 roten Verschlusskappen (links und rechts) nach außen abziehen.

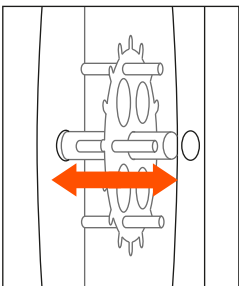

7) Innen: Drücken Sie den Produktbehälter nach außen auseinander und entnehmen Sie nach oben das Rührrad.

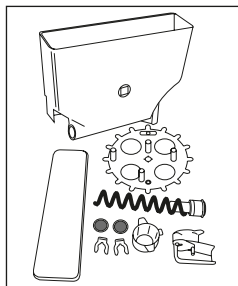

8) Alle Teile des Produktbehälters reinigen und gut trocknen. Es darf keine Restfeuchte vorhanden sein.

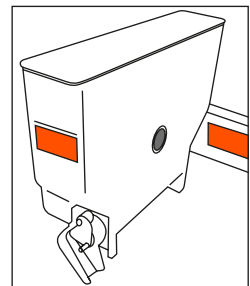

9) Behälter in umgekehrter Reihenfolge zusammen montieren, in richtiger Position laut Beschriftung am Behälter und Gerät einsetzen. (siehe Bild)

6) Meldungen und Hinweise

die Sie selbst beheben können und Ihren Kunden-Service informieren können. Beachten Sie hierbei die Gefahren- und Hinweisaufkleber an der Maschine und in der Anleitung.

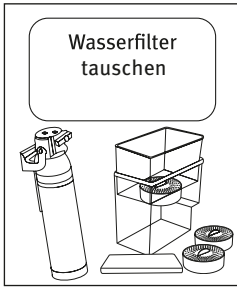

Wasserfilter
tauschen

Wasserfilter tauschen:
Die Anzeige erlischt bei Wasserfiltertausch und Zählerrückstellung. Siehe Wasserfilter tauschen.



Brüher
reinigen

Brüher reinigen:
Die Anzeige erlischt, wenn das Brüher- Spülprogramm mit Reinigungsmittel komplett durchgeführt wird.



Kaffeesatz
entleeren

Kaffeesatz entleeren:
Die Anzeige erlischt, wenn Sie den Kaffeesatzbehälter leeren.



SERVICE AUS 3
Kein Wasser
Taste 1 Reset

AUS 3 Tropfschale voll:
Tür öffnen, Tropfschale entnehmen, entleeren und wieder einsetzen. Gerätetüre wieder schließen.

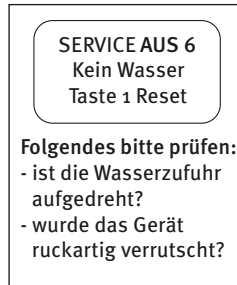

SERVICE AUS 6
Kein Wasser
Taste 1 Reset

Folgendes bitte prüfen:
- ist die Wasserzufuhr aufgedreht?
- wurde das Gerät ruckartig verrutscht?

AUS 6 Kein Wasser:
Wasserzufuhr unterbrochen, Wassertankmodul leer.



SERVICE AUS 8
Kein Kaffee

AUS 8 Kein Kaffee:
Der Brüher ist nicht in Endstellung. Prüfen Sie, ob der Brüher richtig eingebaut wurde.



SERVICE AUS 9
Kein Kaffee

AUS 9 Kein Kaffee:
Die Kaffeebohnen sind leer, Gerät öffnen, nachfüllen, Gerät wieder schließen.



karl.coffee GmbH
Mandelgasse 10
09322 Penig

Telefon: +49 (0)373 81 63 92 70
Mobil: +49 (0)172 92 40 26 1
Support: +49 (0)373 81 63 92 72

info@karl.coffee
info@karl.support
www.karl.coffee

Für weitere Vorgehensweise und Störungen, rufen Sie bitte Ihren Kunden-Service.

7) Getränkebeispiele

Nähere Informationen zur Getränkeanwahl und Zubereitung:



Ein heisser kräftiger Kaffee mit frisch gemahlene Kaffeebohnen und cremig aufgeschlagener Milch mit viel bittersüßer Schoko.



Eine cremig aufgeschäumte Milch und ein heisser, kurzer und kräftiger Espresso mit frisch gemahlene Kaffeebohnen.



Viel cremig aufgeschäumte Milch und ein heisser kräftiger Espresso von frisch gemahlene Kaffeebohnen.



Eine cremig geschlagene Schokolade mit optimaler Temperatur zubereitet.



Eine cremig aufgeschäumte Milch und ein heisser kräftiger Espresso mit frisch gemahlene Kaffeebohnen.

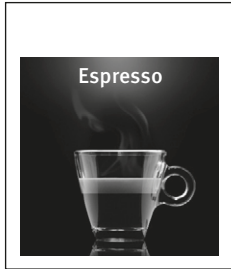

Ein kurzer, heisser und kräftiger Espresso von frisch gemahlene Kaffeebohnen.

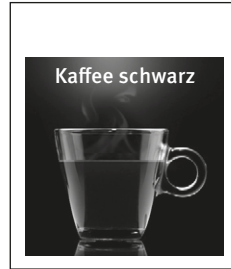

Ein heisser kräftiger Kaffee mit frisch gemahlene Kaffeebohnen.



Eine cremig geschlagene Schokolade mit Milch verfeinert.



Eine cremig aufgeschäumte Milch mit Schoko vermischt und ein heisser kräftiger Espresso mit frisch gemahlene Kaffeebohnen.



Ein heisser kräftiger Kaffee mit frisch gemahlene Kaffeebohnen und viel cremiger Milch on Top.



Ein heisser Kaffee mit frisch gemahlene Kaffeebohnen und cremiger Milch on Top.



Heisswasser mit optimaler Temperatur für Ihren Tee.

8) Reinigungsmittel und Accessoires



Reinigungsgranulat
für den Variflex-Kaffeebüher
1 Dose = 25 Sticks



BIO Reiniger 500ml
Alkalischer BIO-Hygiene-
Reiniger für Automaten

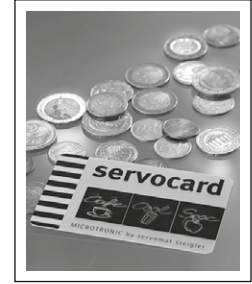

Zahlungssysteme
Münz- und Bargeldlose
Zahlungssysteme



Wasserfiltersysteme von BWT
mit Magnesium-Technologie für
besten Schutz und Geschmack



Unibase
Unterschränk mit viel Stauraum,
Platz für Wasserfilter, Produkte
usw.



Wasserfiltersysteme von BRITA
Filtertechnologie für besten
Geschmack und Aroma

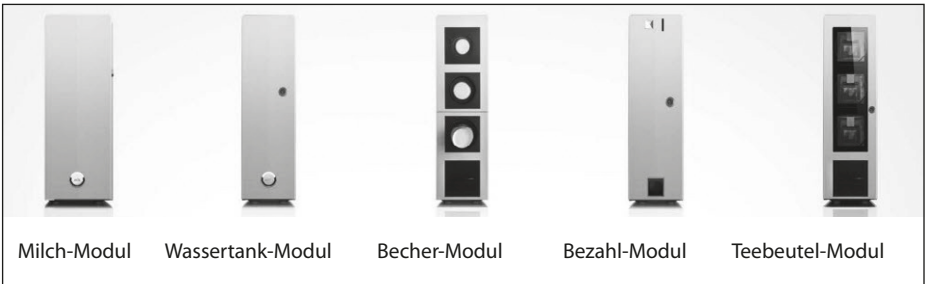

Milch-Modul

Wassertank-Modul

Becher-Modul

Bezahl-Modul

Teebeutel-Modul

Zahlreiches Zubehör für ihre karl.coffeeBEAN4touch | touch²

Wassertankmodule, Cup-Module, Unterschränke, Kaffeetresterschubladen, usw.